

ДИПЛОМНЫЙ ПРОЕКТ  
АЛЬБОМ СТОЛЯРНЫХ ИЗДЕЛИЙ

# КУХОННЫЙ ГАРНИТУР

Общий вид

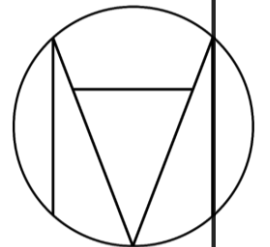

# КУХОННЫЙ ГАРНИТУР

Наполнение

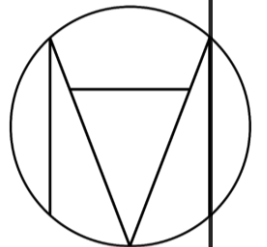

# КУХОННЫЙ ГАРНИТУР

Наполнение: размеры

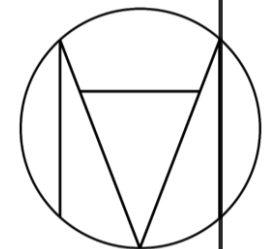
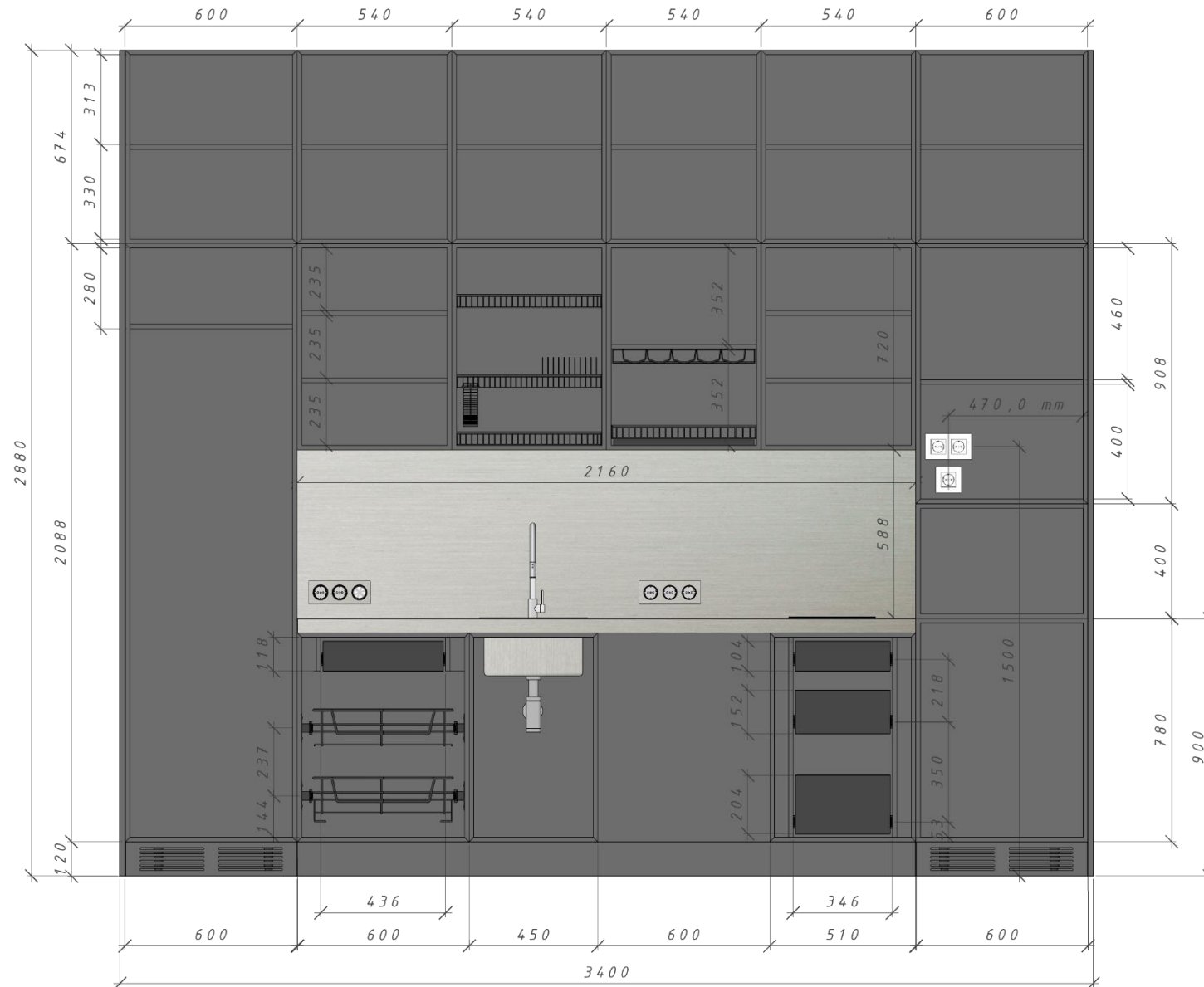

# ШКАФ В ПРИХОЖЕЙ

Общий вид

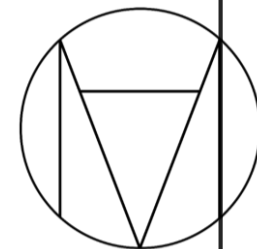
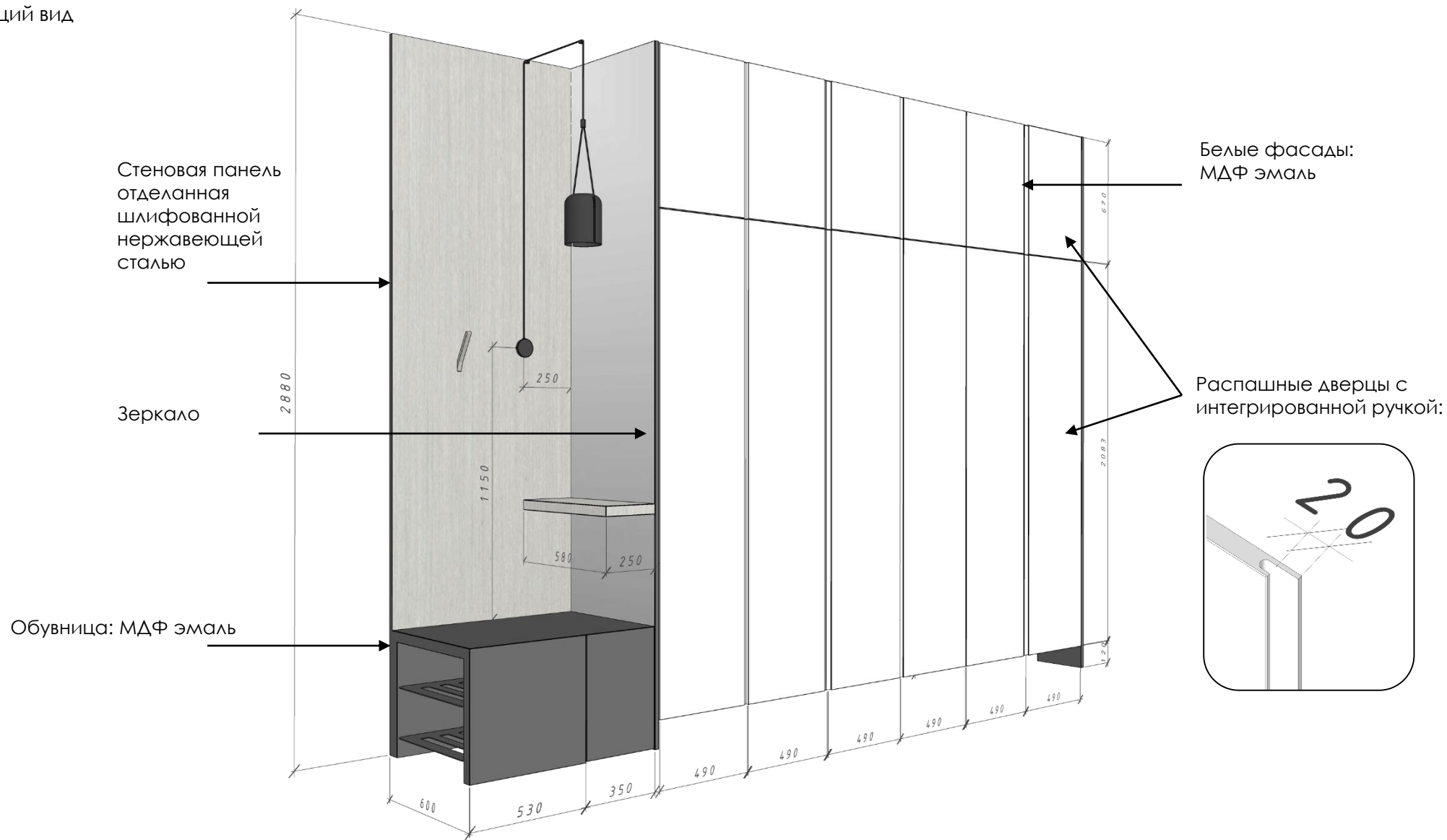

# ШКАФ В ПРИХОЖЕЙ

Наполнение

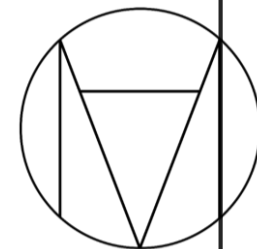

# ШКАФ В ПРИХОЖЕЙ

Наполнение: размеры

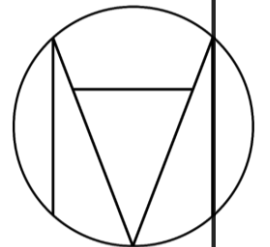
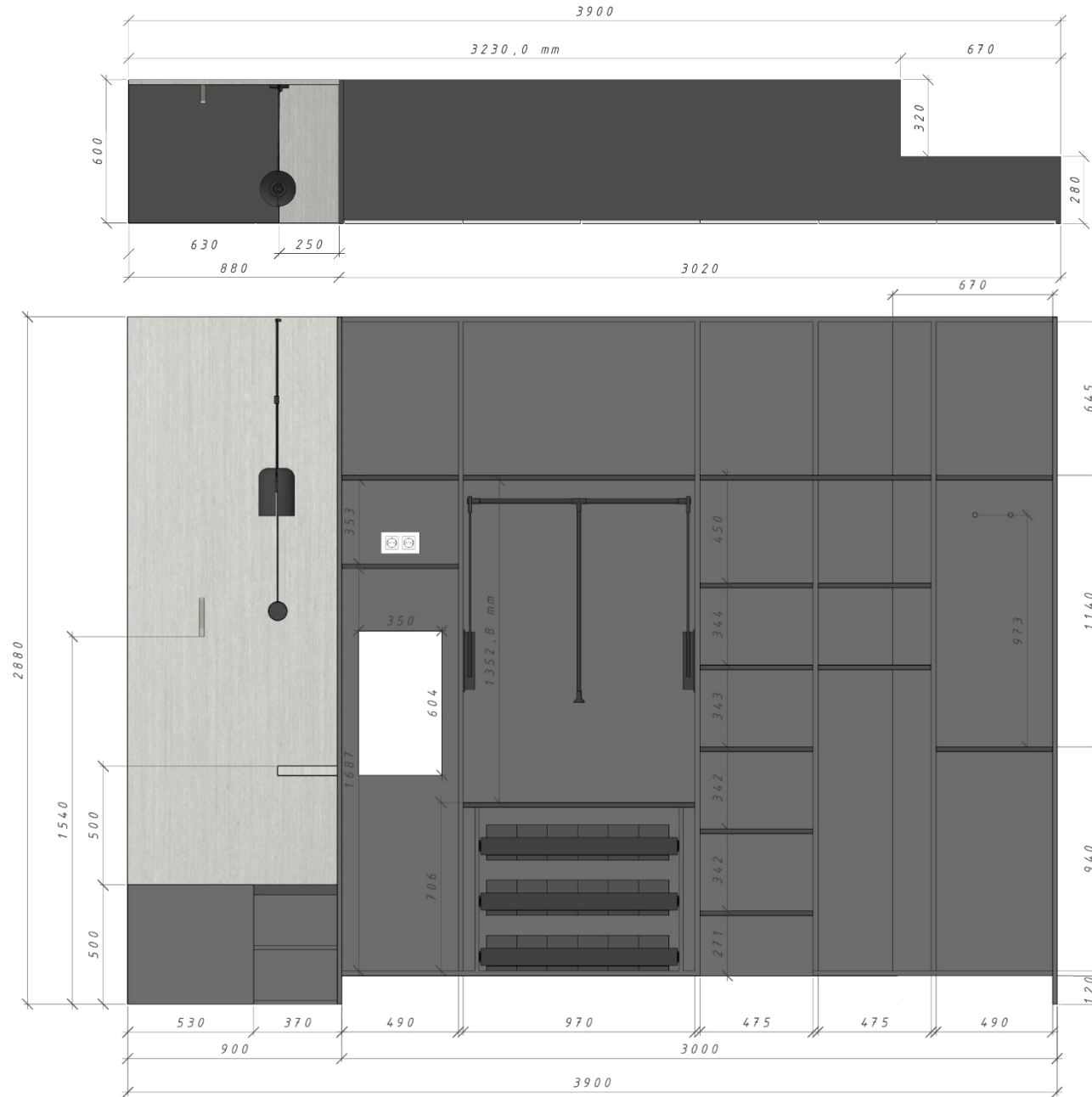

# ТУМБА ПОД TV

Общий вид

Корпус и выдвижные ящики из шпонированного МДФ

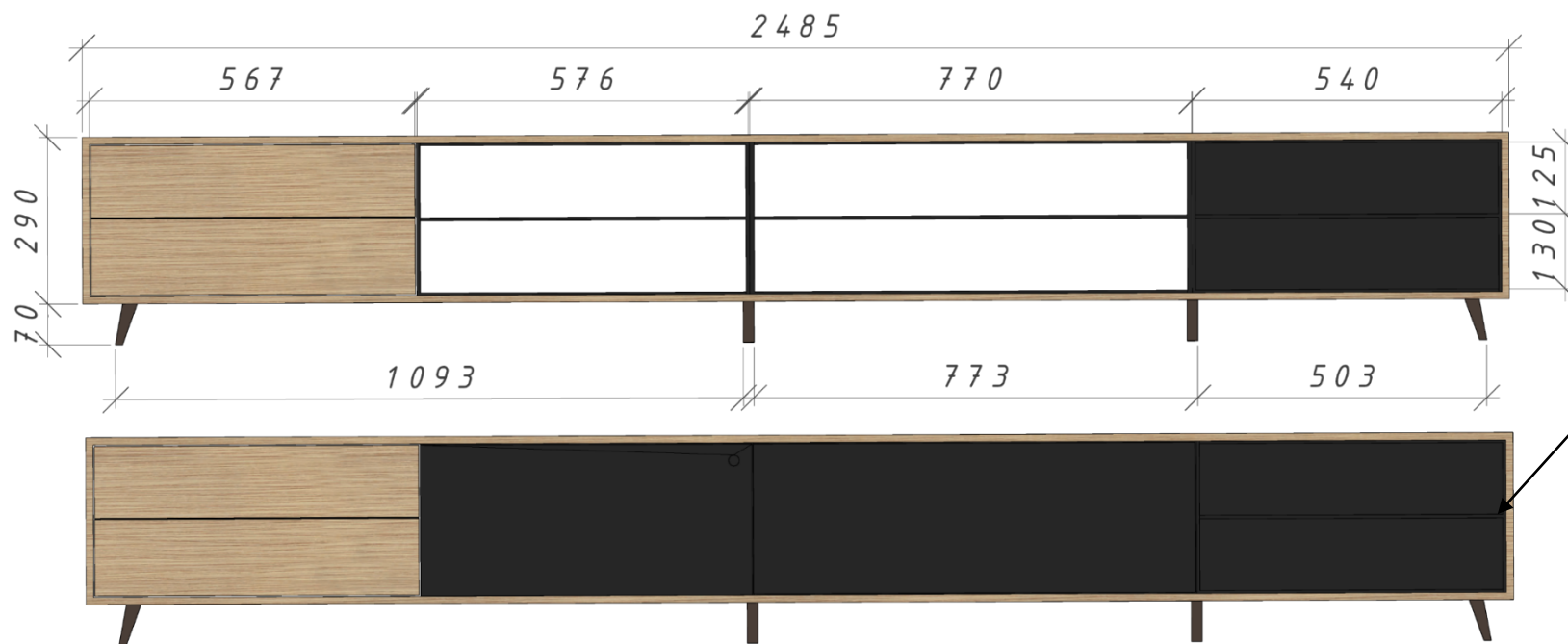
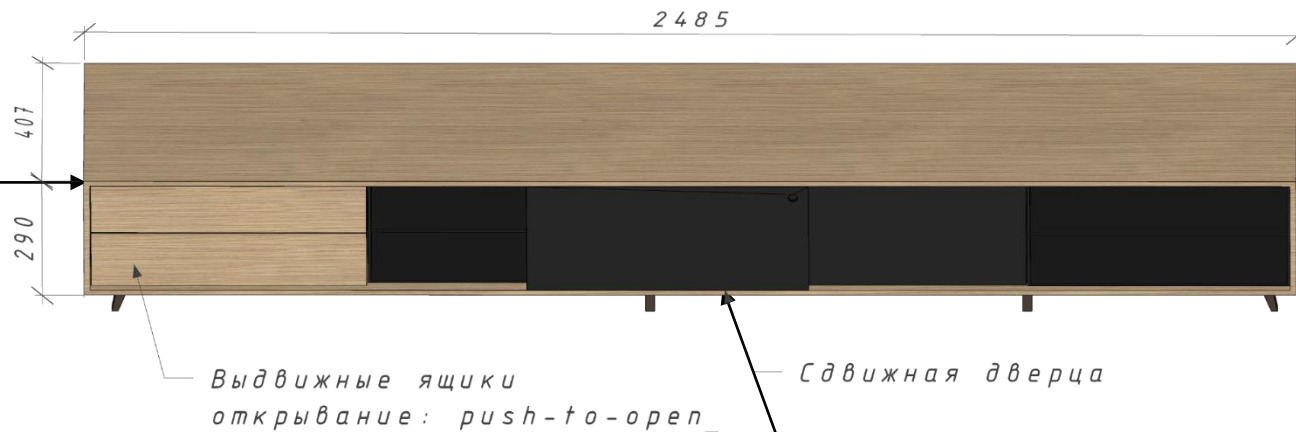

Дверцы и полочки из черного матового HPL пластика

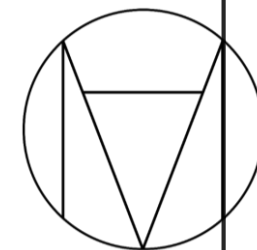







# ШКАФ НАД ИНСТАЛЛЯЦИЕЙ В ГОСТЕВОМ СУ

Общий вид

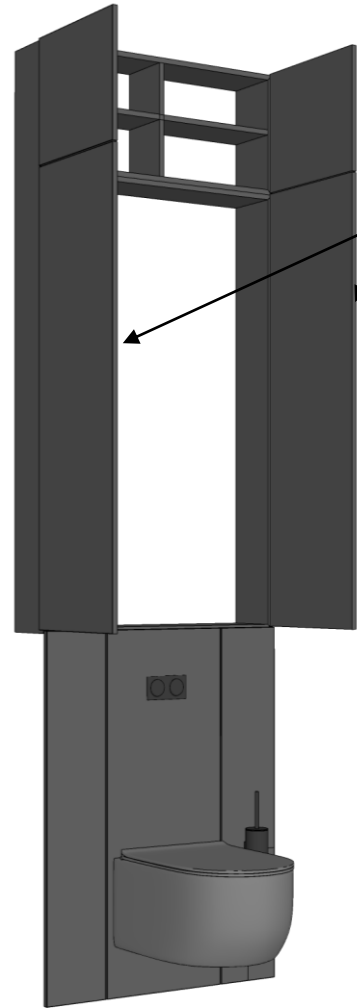
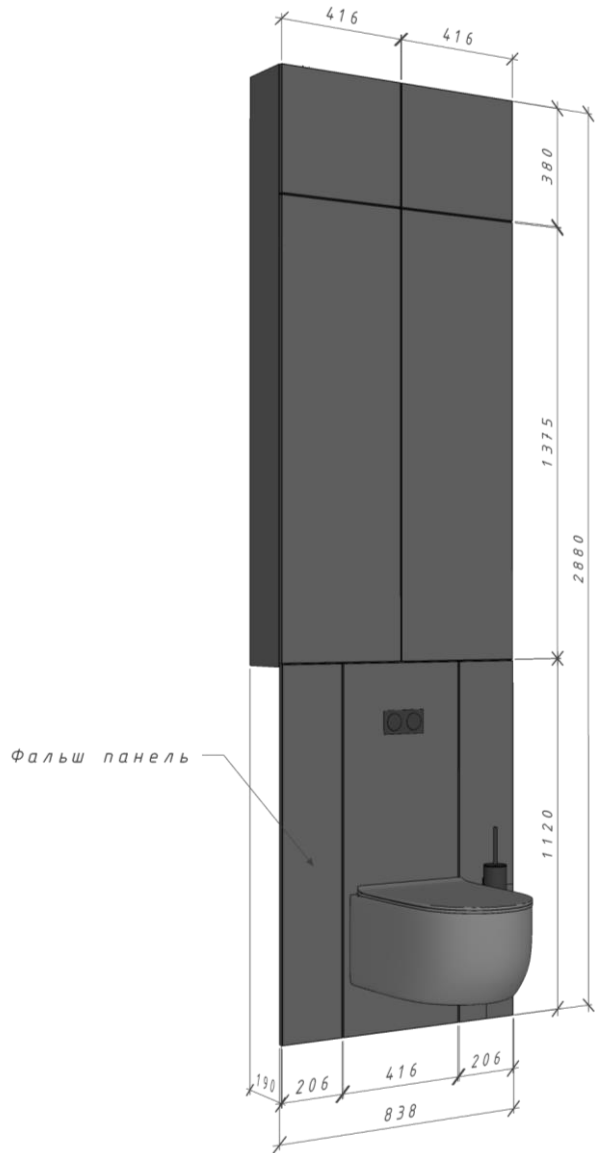

Распашные дверцы  
Открытие push-to-open

Дверцы, фальш  
панель и полочки из  
черного матового HPL  
пластика

Наполнение: размеры

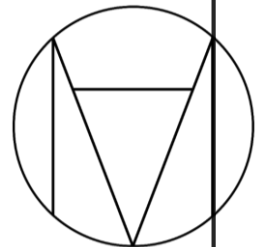
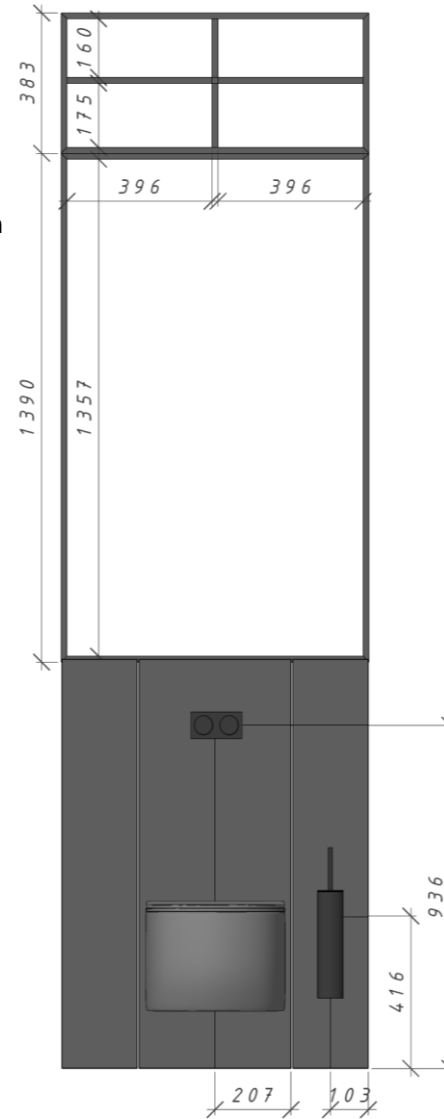

# ШКАФ НАД ИНСТАЛЛЯЦИЕЙ В ХОЗЯЙСКОМ СУ

Общий вид

Дверцы и фальш панели из МДФ, покрытого микроцементом в цвет отделки стен

Распашные дверцы  
Открытие push-to-open

Распашные дверцы для доступа к коллекторному узлу

Фальш панель

Распашная дверца для доступа к стоякам

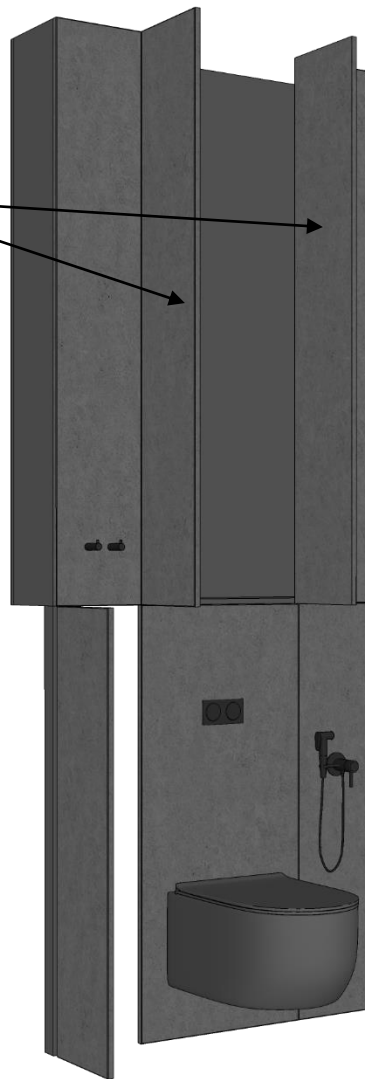
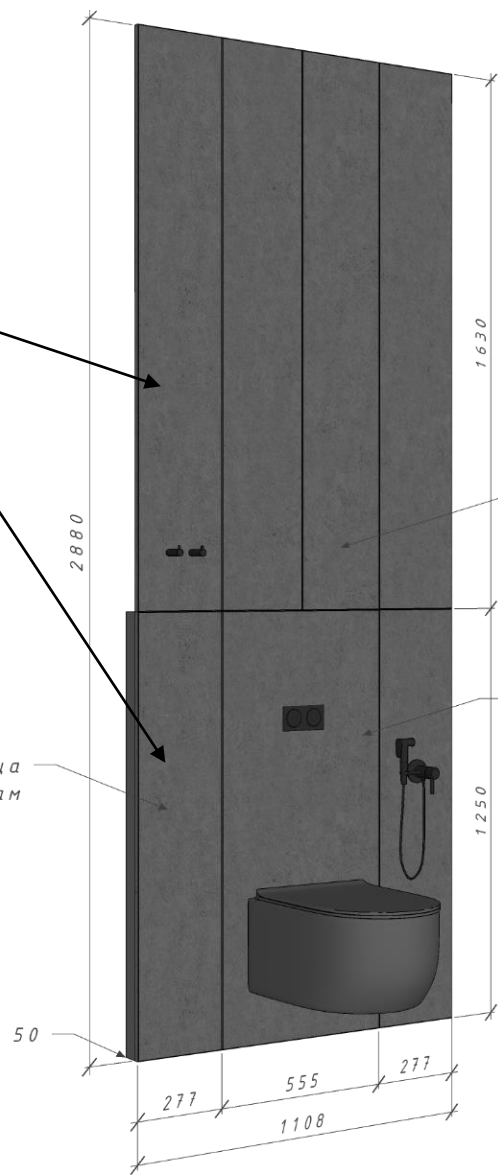

Наполнение: размеры

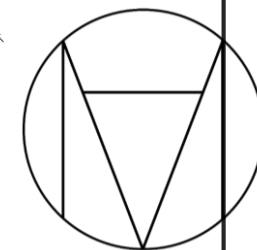
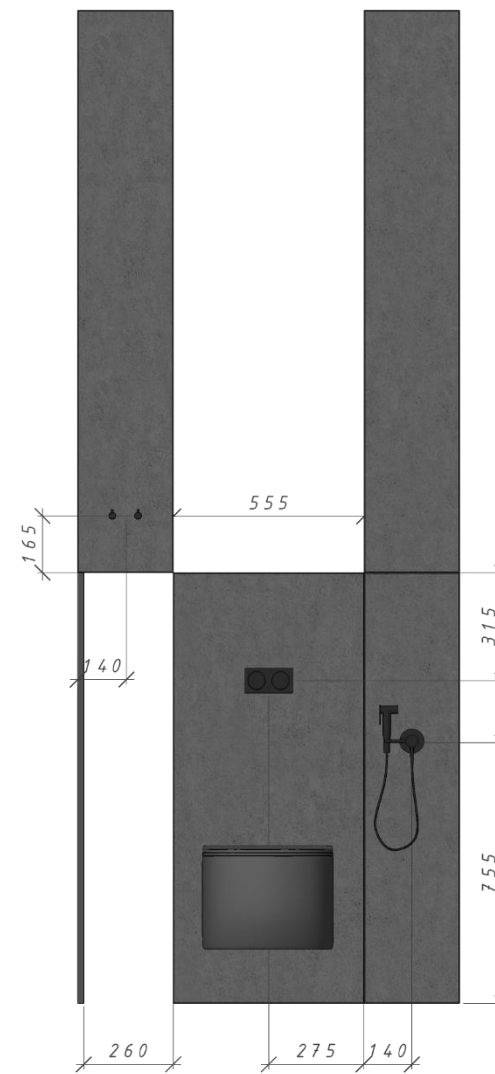

# ШКАФ В ХОЗЯЙСКОМ СУ

Общий вид

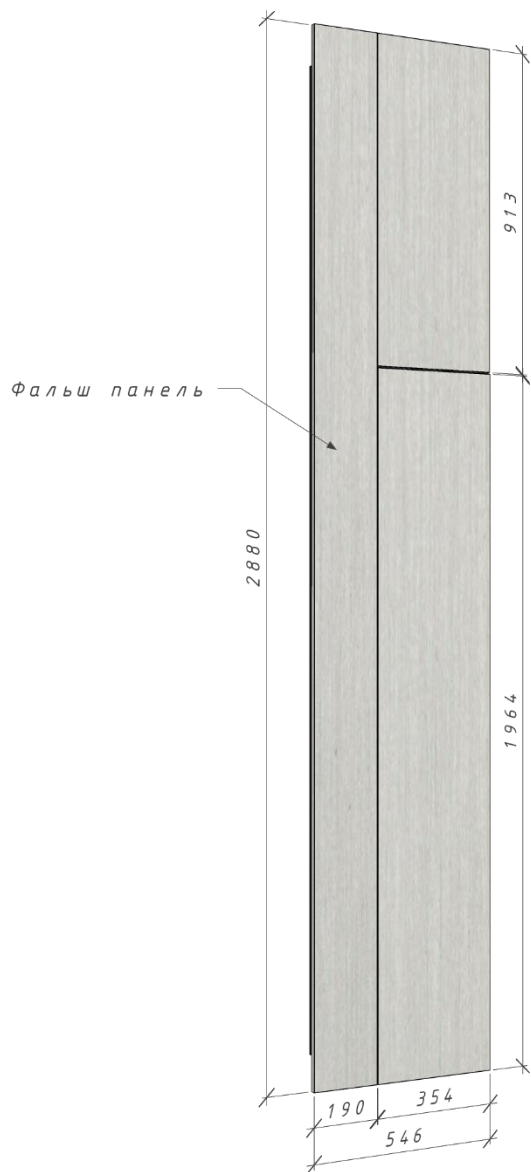

Открытие



Корпус: черный матовый ЛДСП

Фасад и фальш панель из влагостойкого МДФ, покрытого листами шлифованной нержавеющей стали

Распашные дверцы  
Открытие push-to-open

Наполнение: размеры

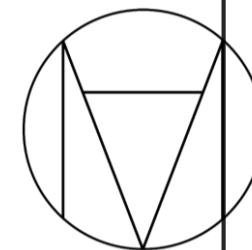
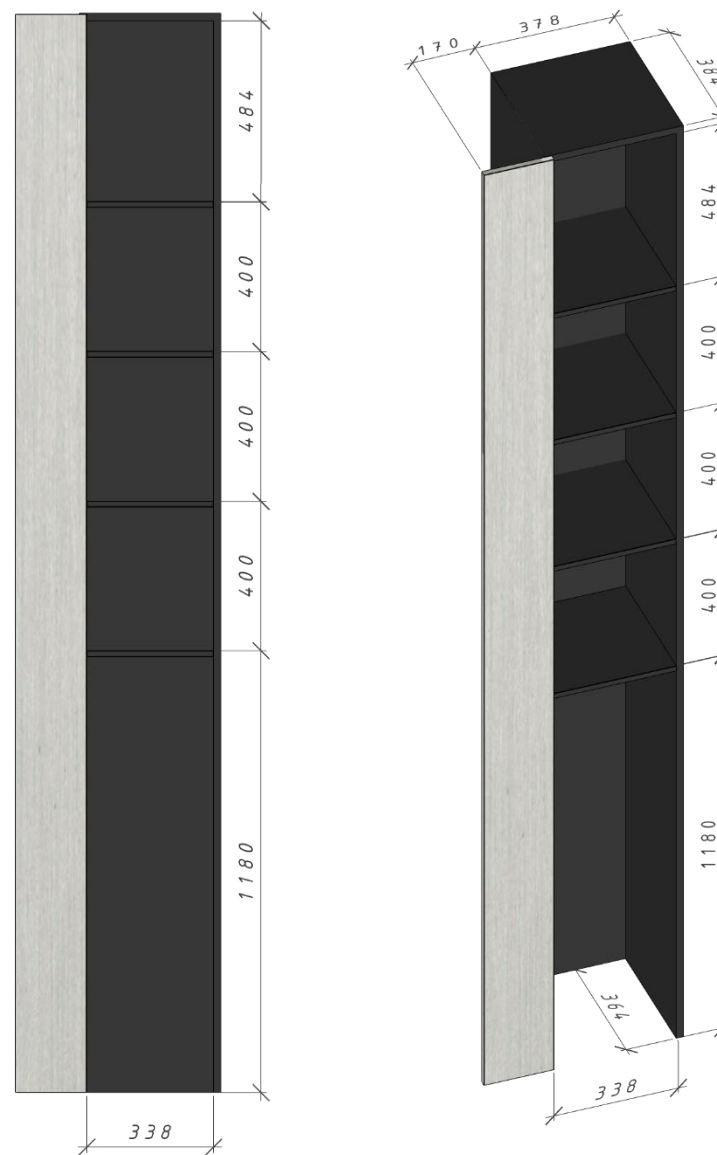

Общий вид

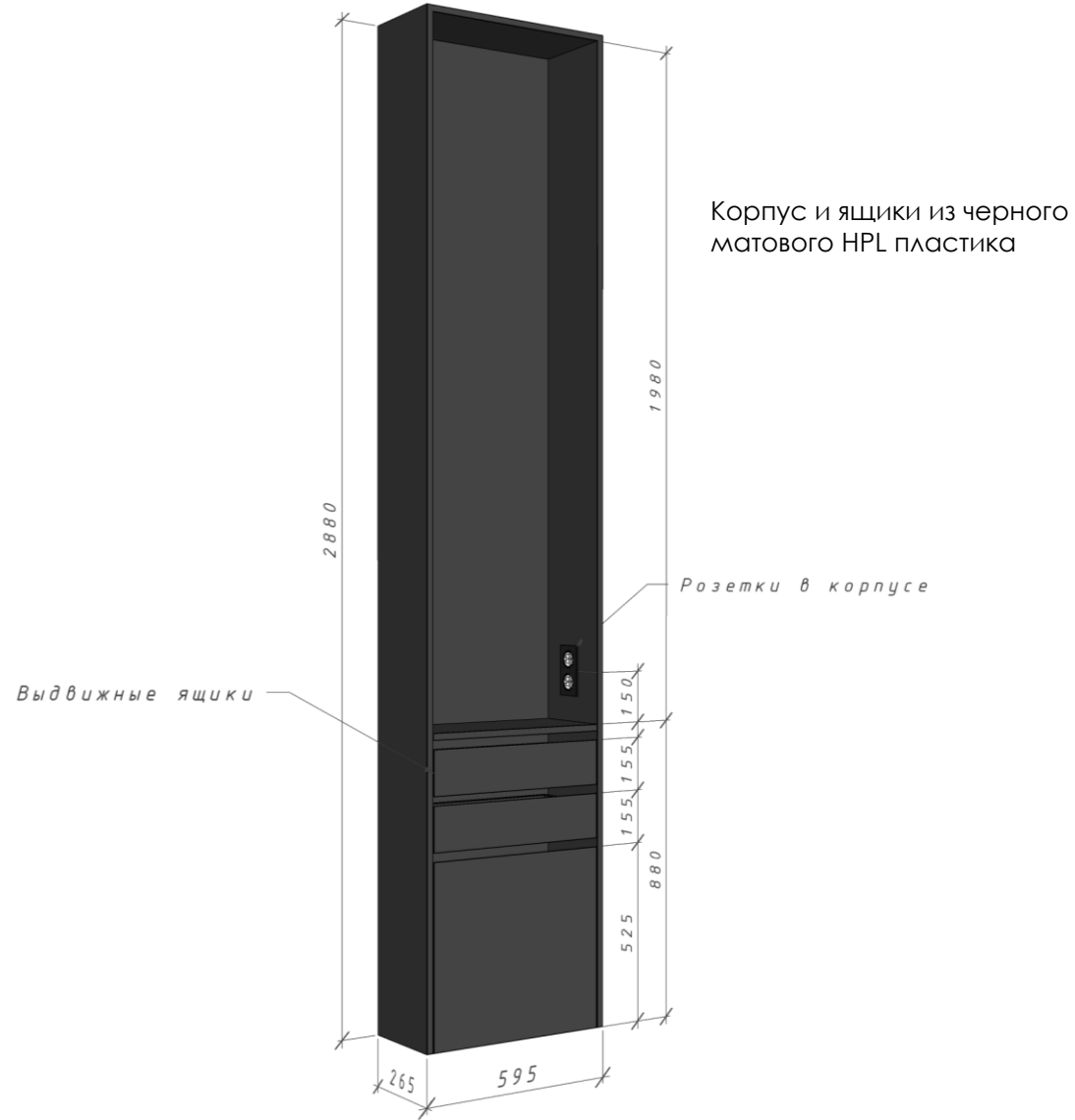

Общий вид

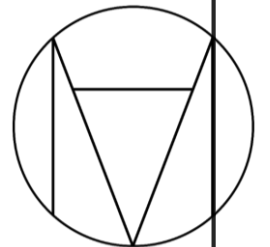
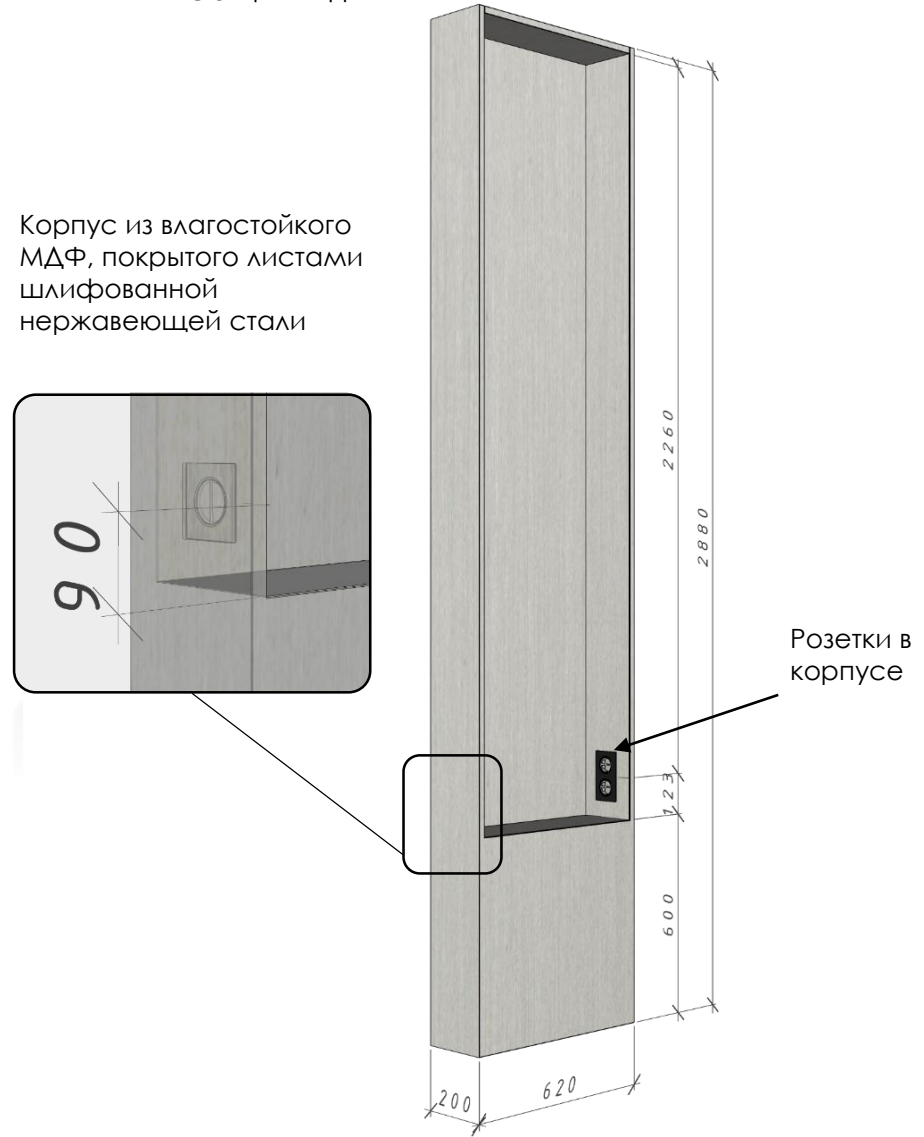



# ШКАФ В СПАЛЬНЕ

Общий вид

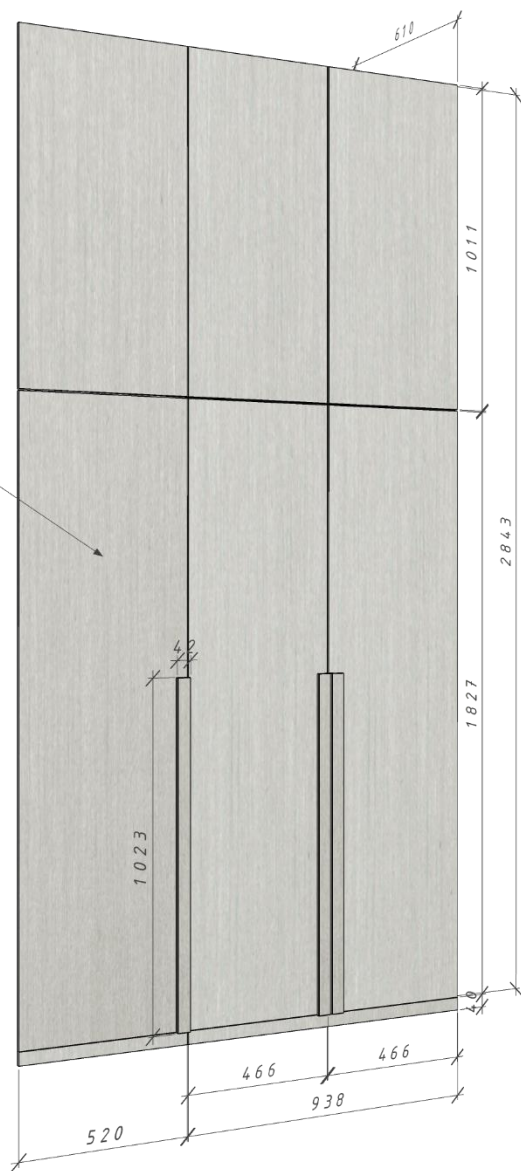

Открытие

Фальш панель и фасады из влагостойкого МДФ, покрытого листами шлифованной нержавеющей стали

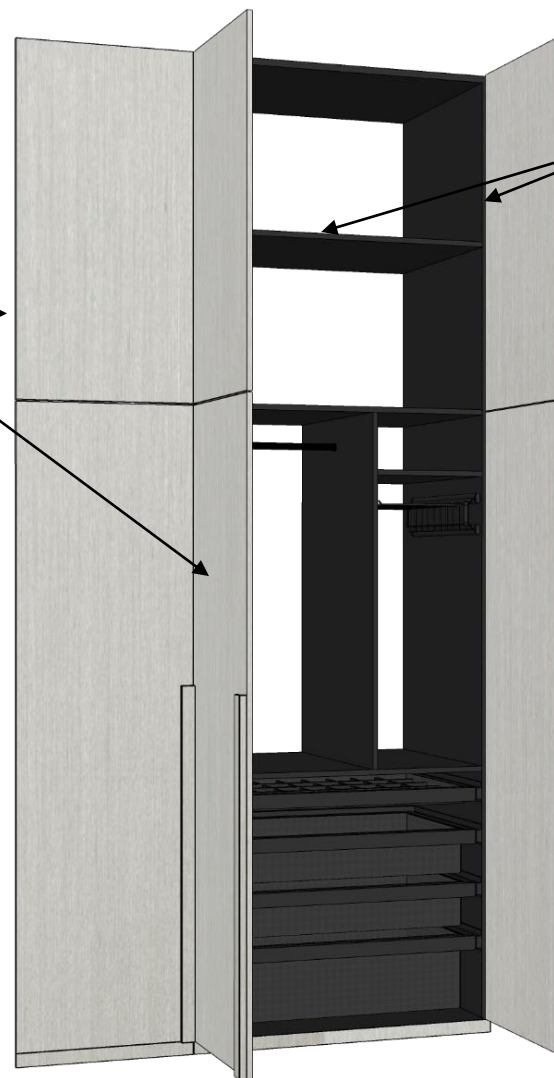

Корпус: черный матовый ЛДСП

Двери распашные на петлях

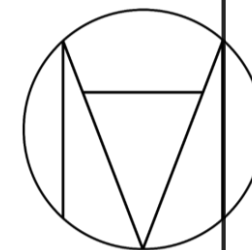

# ШКАФ В СПАЛЬНЕ

Наполнение: размеры

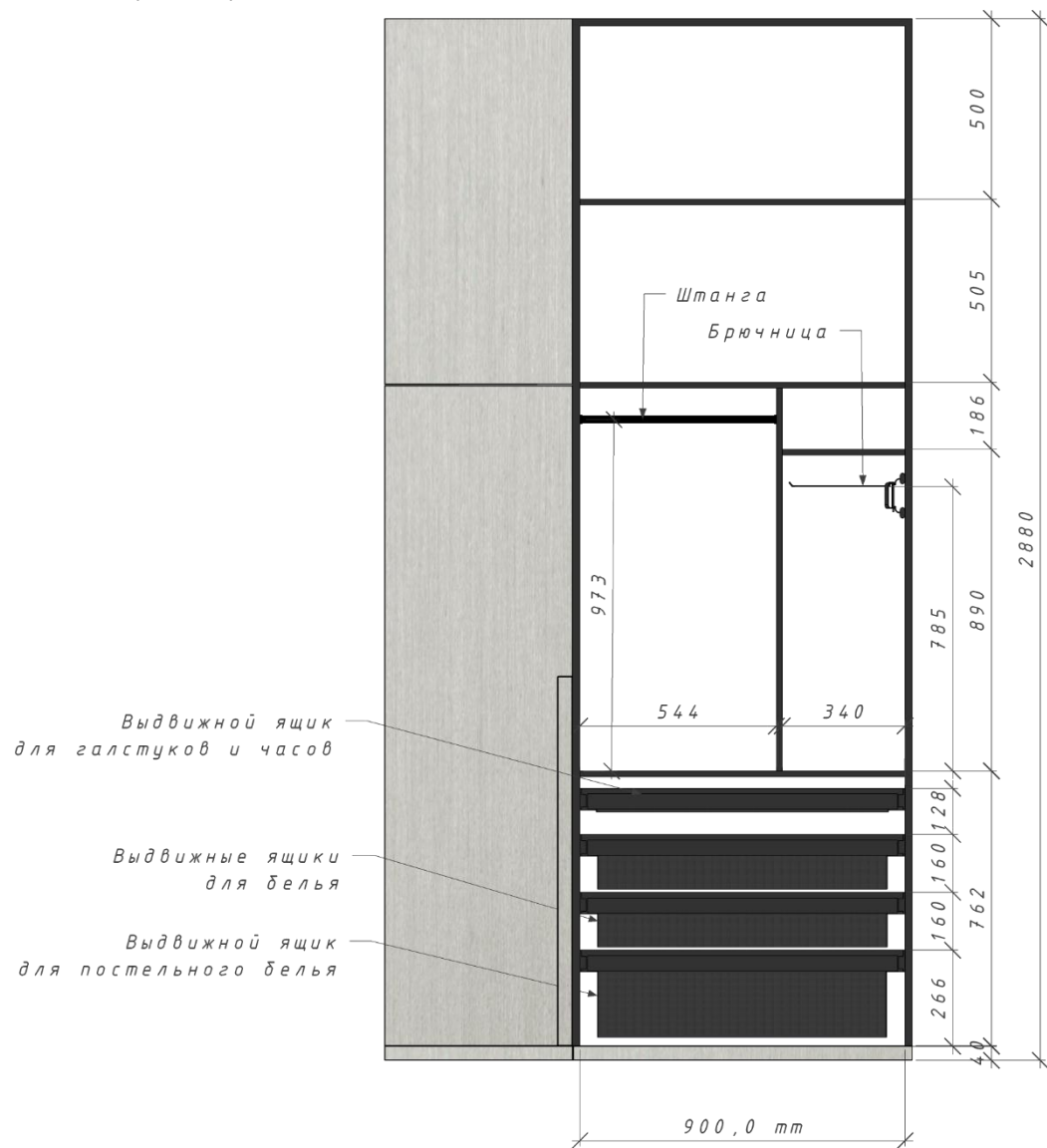

Выдвижные ящики на направляющих

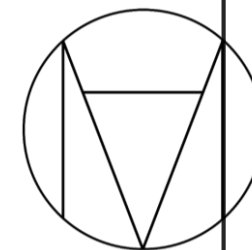
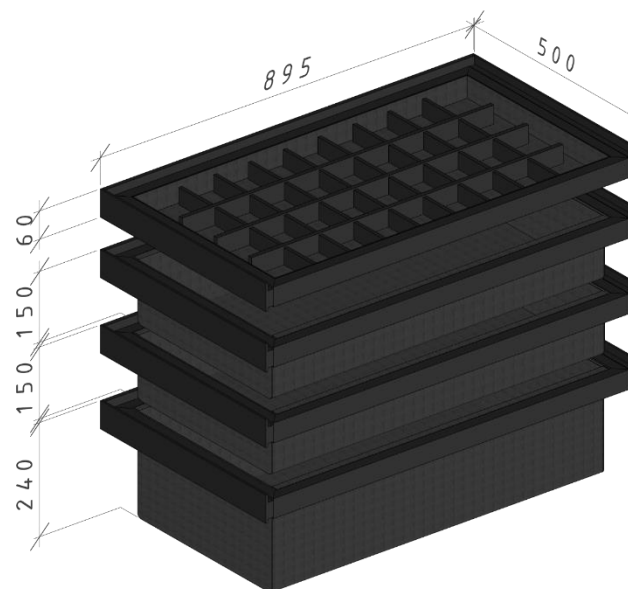



# ВИТРИНА ДЛЯ ГИТАР

Общий вид

Корпус из черного матового HPL пластика

Скульптурный держатель для гитары

LED подсветка по периметру

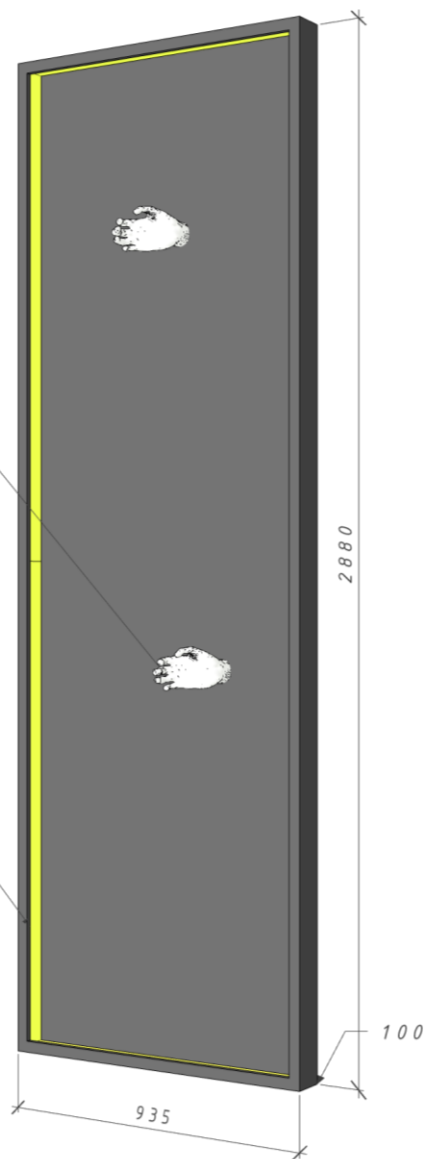

Наполнение: размеры

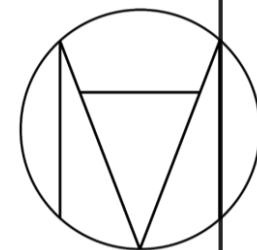
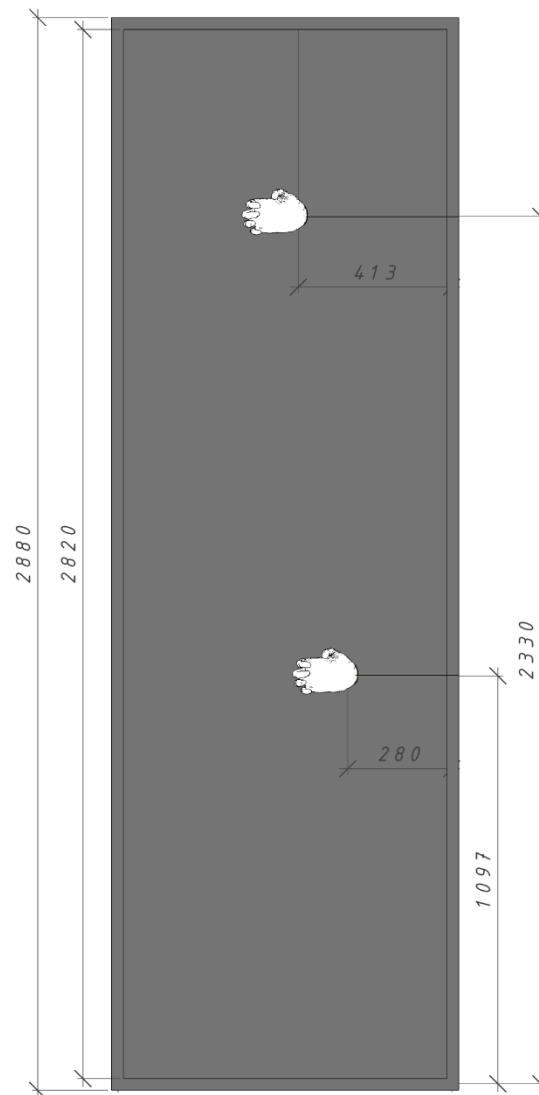

# РАБОЧИЙ СТОЛ

Общий вид

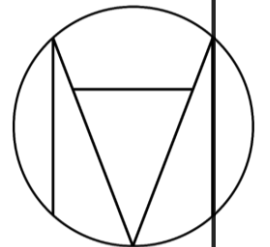
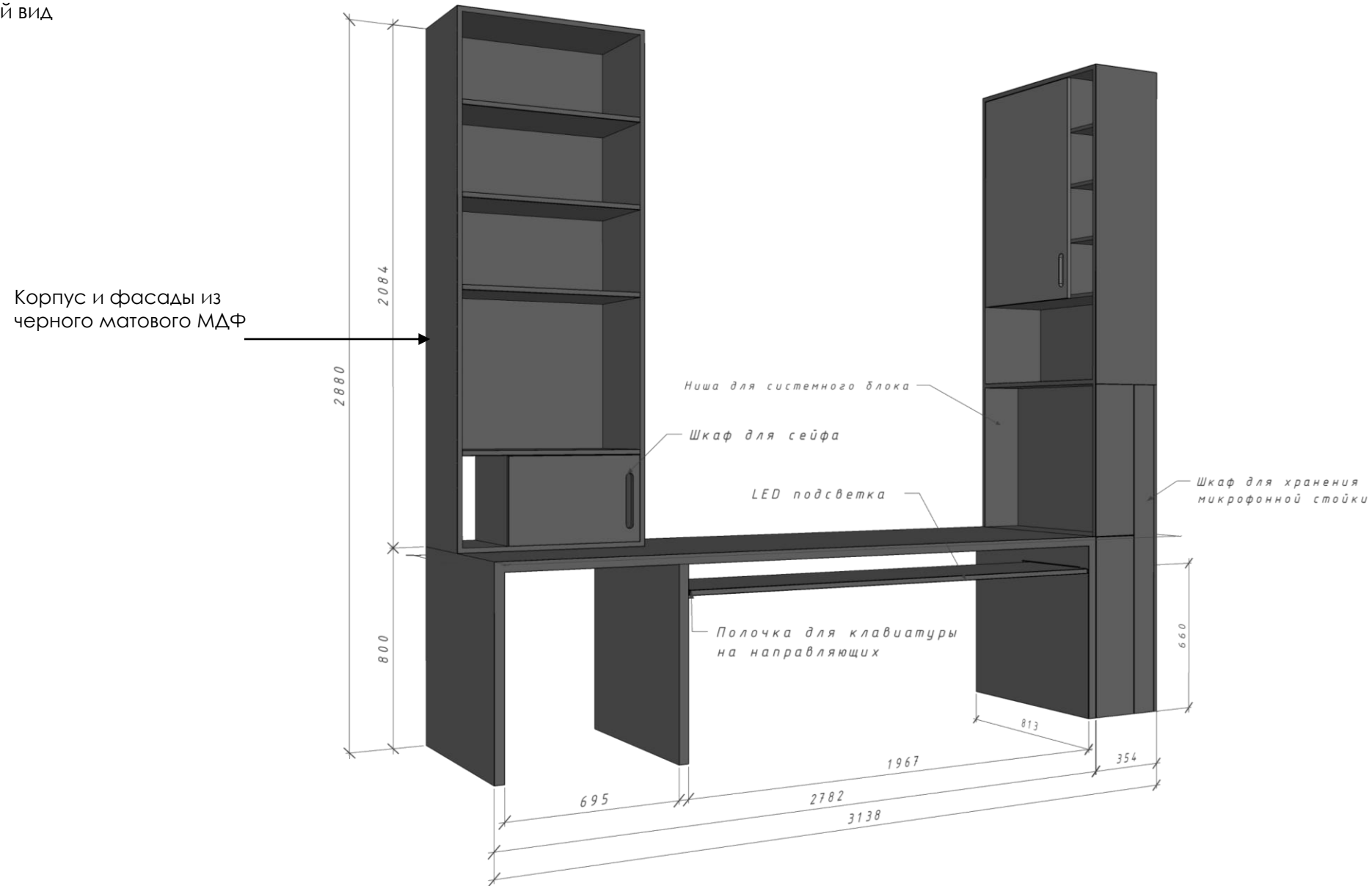

# РАБОЧИЙ СТОЛ

Наполнение: открывание

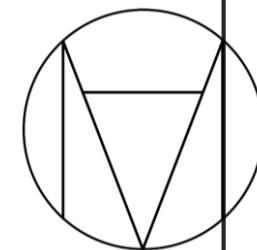
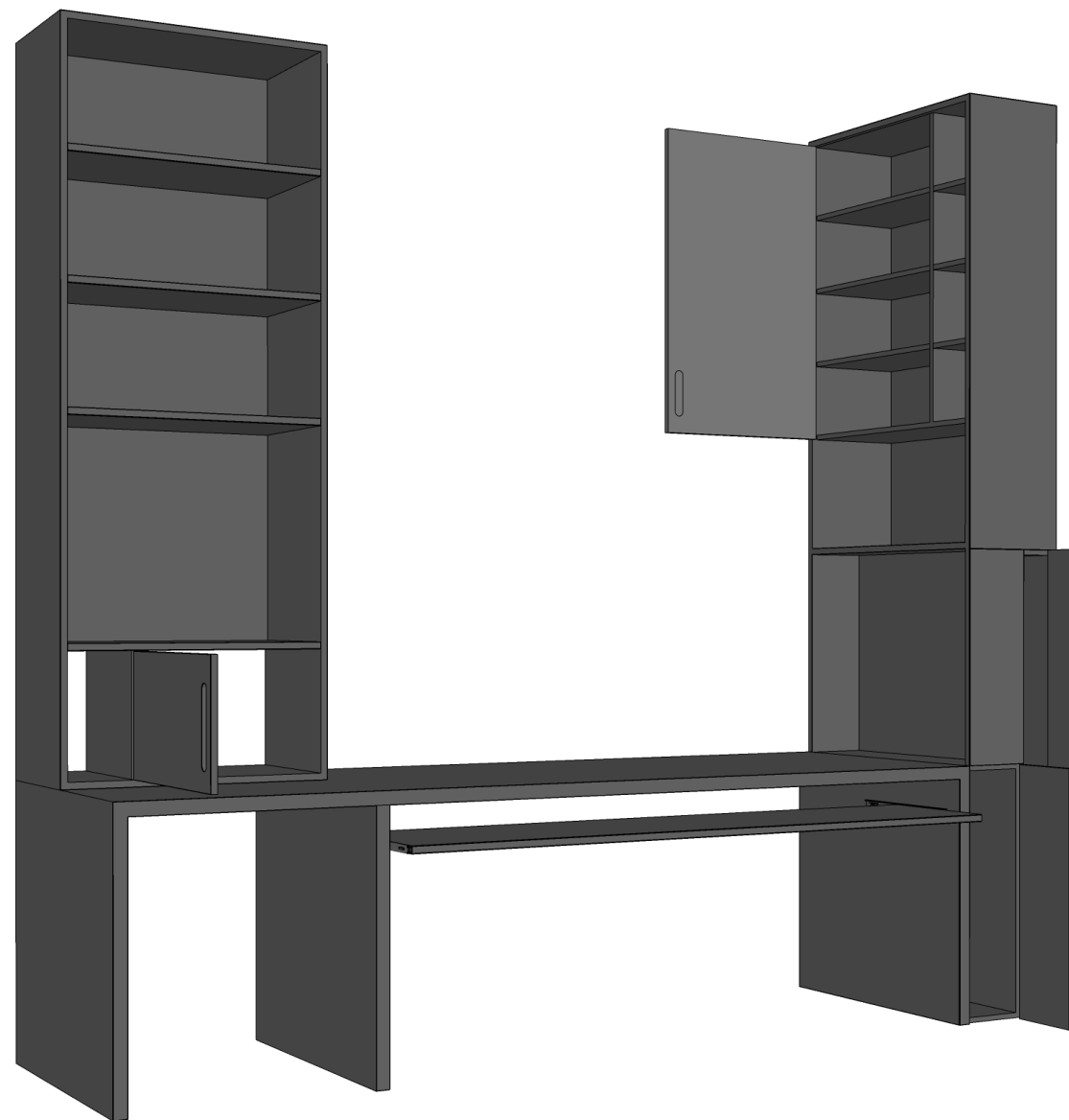

# РАБОЧИЙ СТОЛ

Наполнение: размеры

Вид спереди

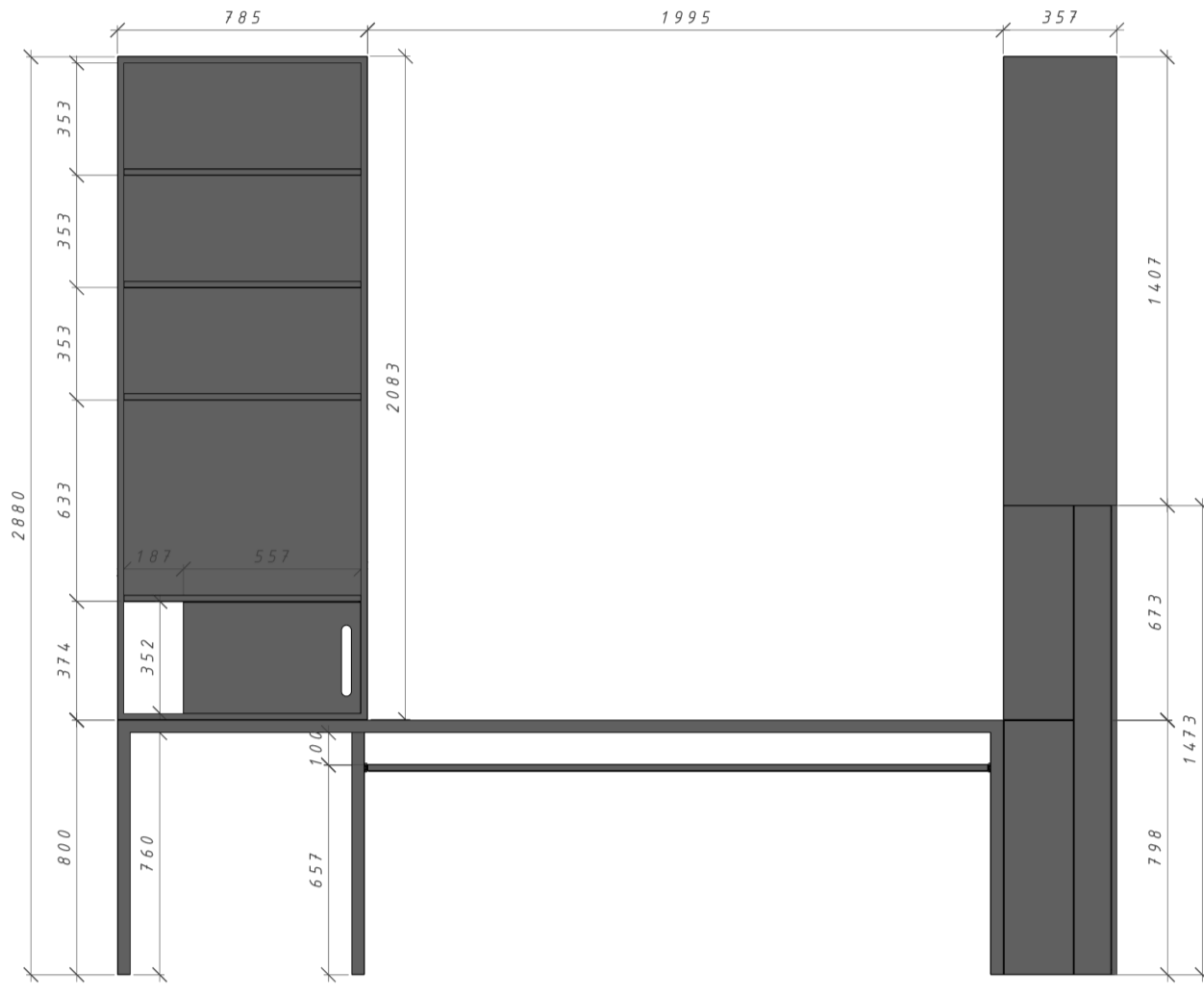

Вид сверху

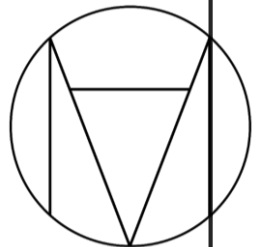
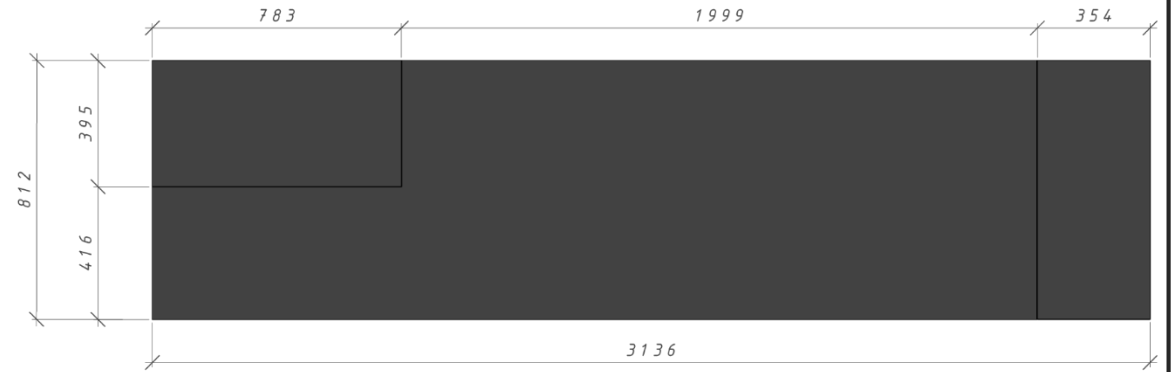

# Барная стойка

Общий вид:



Вид в интерьере:

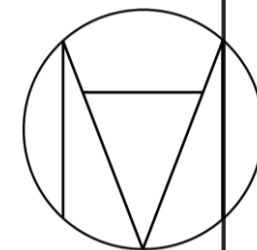

## Мебельные наклейки на стену

Общий вид:

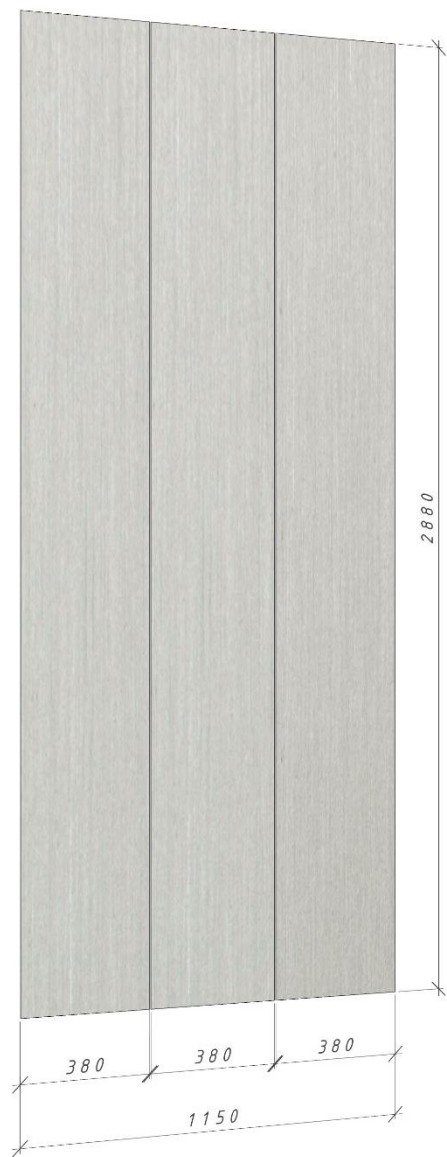

Отделка нержавеющей сталью с сатинированной поверхностью

Минимально возможная толщина каждой панели

Вид в интерьере:

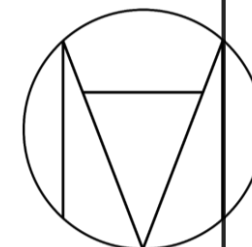
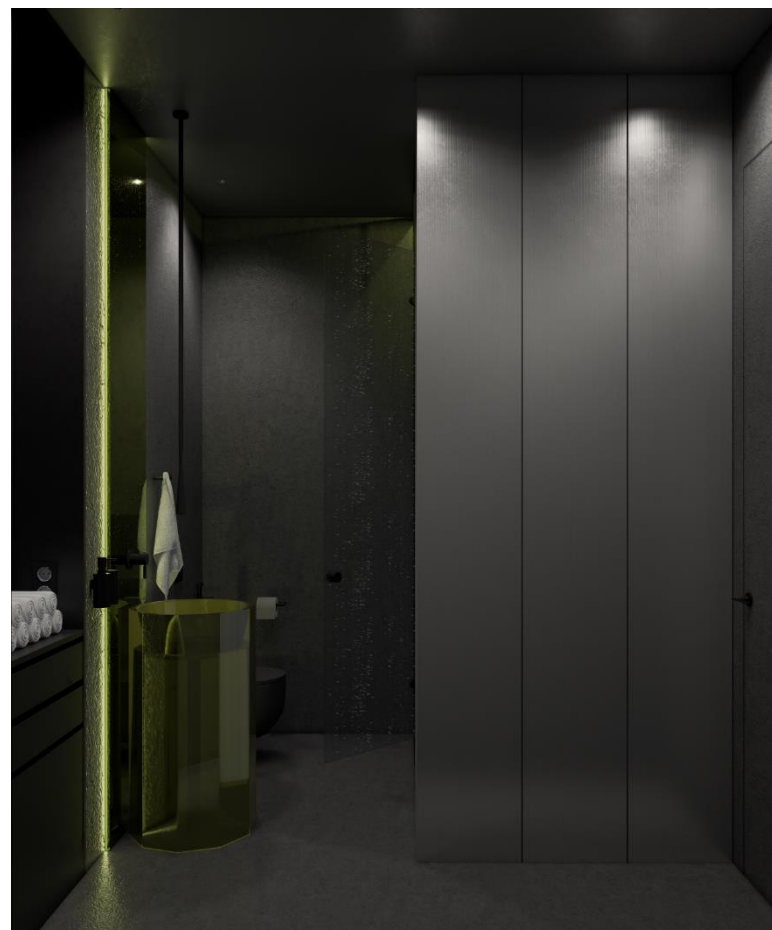

## П о д о к о н н и к

Общий вид:

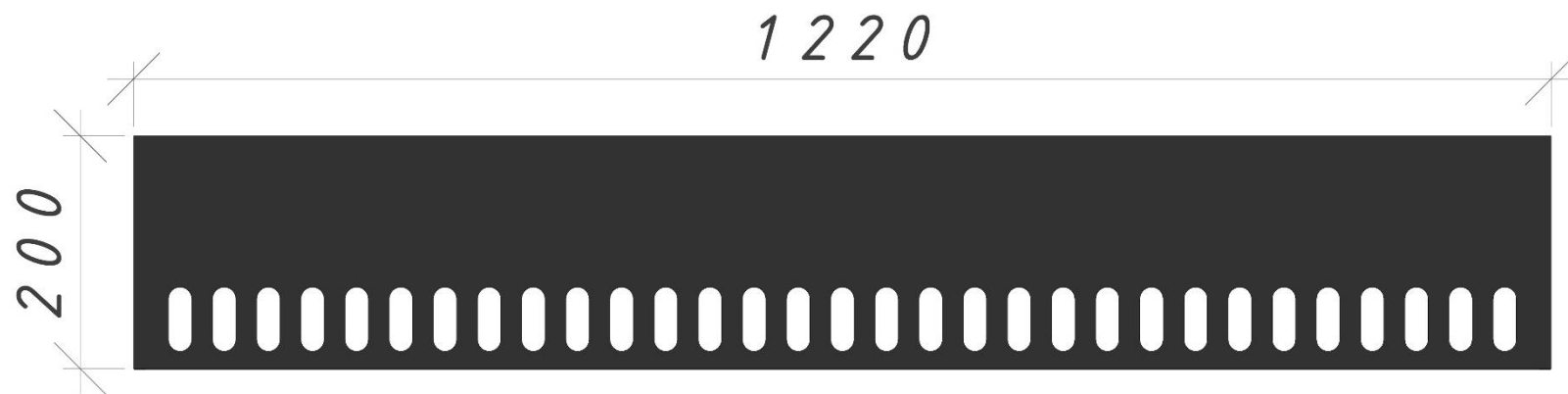

Материал: черный матовый HPL пластик 12 мм

Перфорация: от края на 15 мм, радиус скруглений 10, габариты одного элемента перфорации 20x10x55

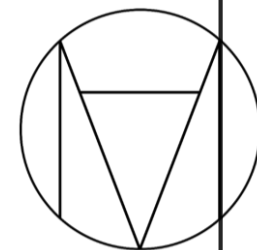

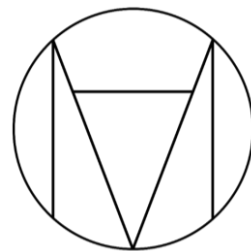

Анастасия Мещерякова  
Тел.: 8 [918] 872 35 93

E-mail: [meshcheryakova-98@inbox.ru](mailto:meshcheryakova-98@inbox.ru)

Instagram: [a.meshcheryakova.design](https://www.instagram.com/a.meshcheryakova.design)